

園児用チャイルドブース・トイレブース

Acty40

トイレブース・アクティ40

A LOOD CHILD BOOTH

アルードのチャイルドブースは、  
楽しいトイレを演出するカラフルな色、キャラクターや  
動物をデザインしたパネルで、子供達に優しく安全で  
楽しいトイレをご提案いたします。



**COLORS** ソリッドカラーから木目まで、豊富なパネル 男子用・女子用、木目など、パネル色も豊富なカラーからお選びいただけます。

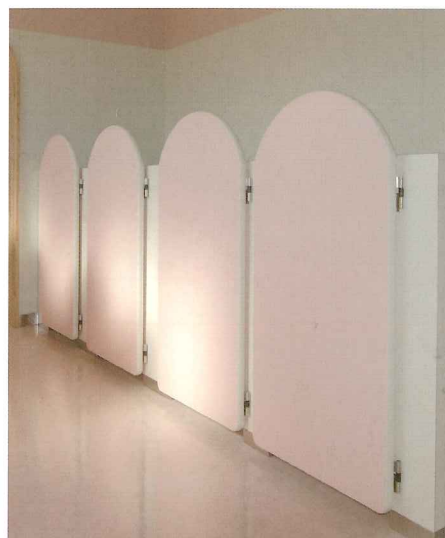

**ENJOY** 木彫加工で楽しい動物柄パネル 様々な形状や楽しい動物キャラクターのドアも制作可能です。



扉形状	動物柄のバリエーション			
ノーマル形状 DH DW	おサルさん	ウサギさん	キリンさん	クマさん
	ワンちゃん	ゾウさん	ネコさん	パンダさん
天丸形状	ライオンさん	ヒツジさん	ヒヨコさん	ブタさん

軽さ・清潔感・安全性を備えた  
園児用チャイルドブース

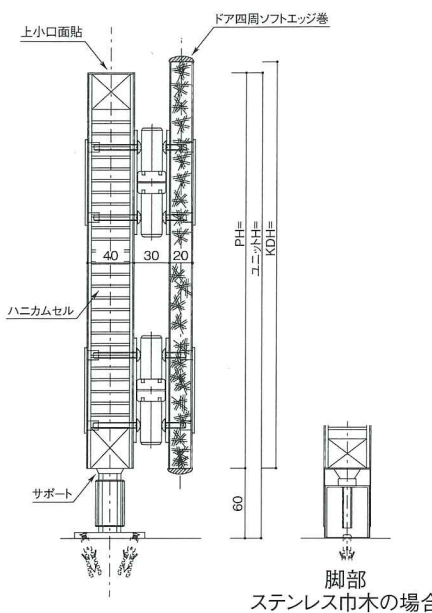

脚部  
ステンレス巾木の場合

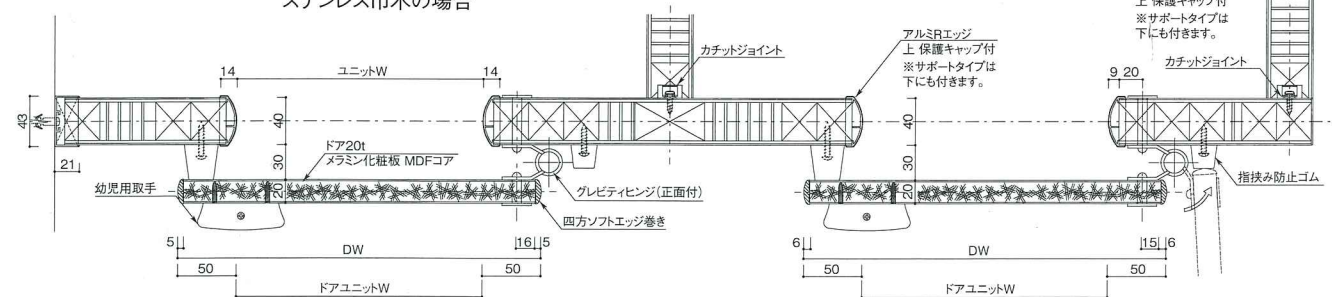

仕様

名称	材質・表面仕上
パネル	表面材 ポリエステル化粧板/メラミン化粧板
	枠材 単板積層材
	芯材 ハニカムセル
エッジ	アルミニウム押し出し形材 硫酸アルマイト仕上 (上部保護キャップ付)
ドア	表面材 メラミン化粧板+MDF
	枠材 MDF芯20mm厚
	芯材 フェノール樹脂板13mm厚
	ドアエッジ ソフトエッジ
ドアロック	チャイルド用SK取手
丁番	パブリック用グレビティヒンジ
巾木	ステンレス製 HL仕上
脚金物	ステンレス製 HL仕上

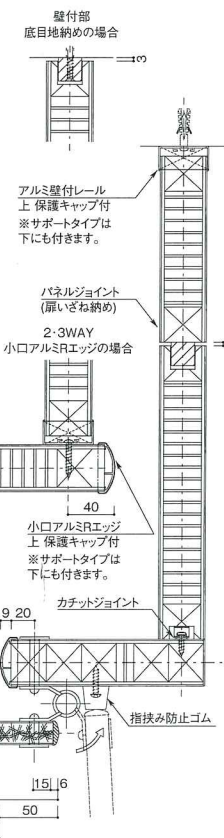

彫込加工なので、柄落ちがありません。

**SAFETY** 安全構造



軽いドアや指挟み防止ゴムやエッジ保護キャップ付で安全な構造です。

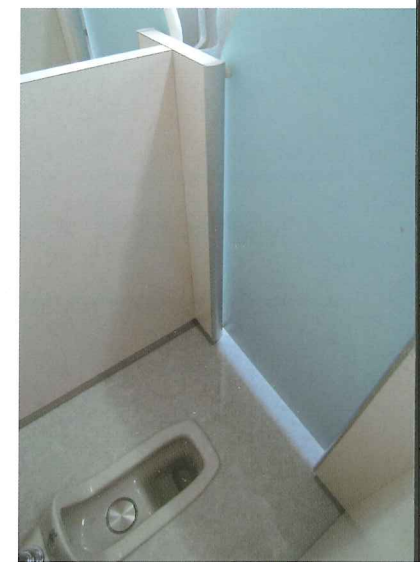

チャイルドブース

AT-40C

アルミエッジ  
パブリック型グレビティヒンジ

<指はさみ防止タイプ>

■ 対応表面材

	袖パネル	ドア	動物柄 ドア
P: ポリエステル化粧板	○	-	-
M: メラミン化粧板	○	○	-
FE: フェノール樹脂板(ソリッドパネル)	-	○	○
H: メラミン化粧板+MDF	-	○	○

※ その他表面材はお問い合わせください。

■ 標準仕様

袖パネル	サンドイッチパネル40mm厚 枠材:単板積層材 芯材:ペーパーコア エッジ:アルミ押出形材
ドア	単板積層材 ペーパーコアによる MDF芯20mm厚 ソフトエッジ巻 フェノール樹脂板13mm厚
下部	ステンレス巾木・ステンレス脚金物
付属金物	14頁をご覧ください。

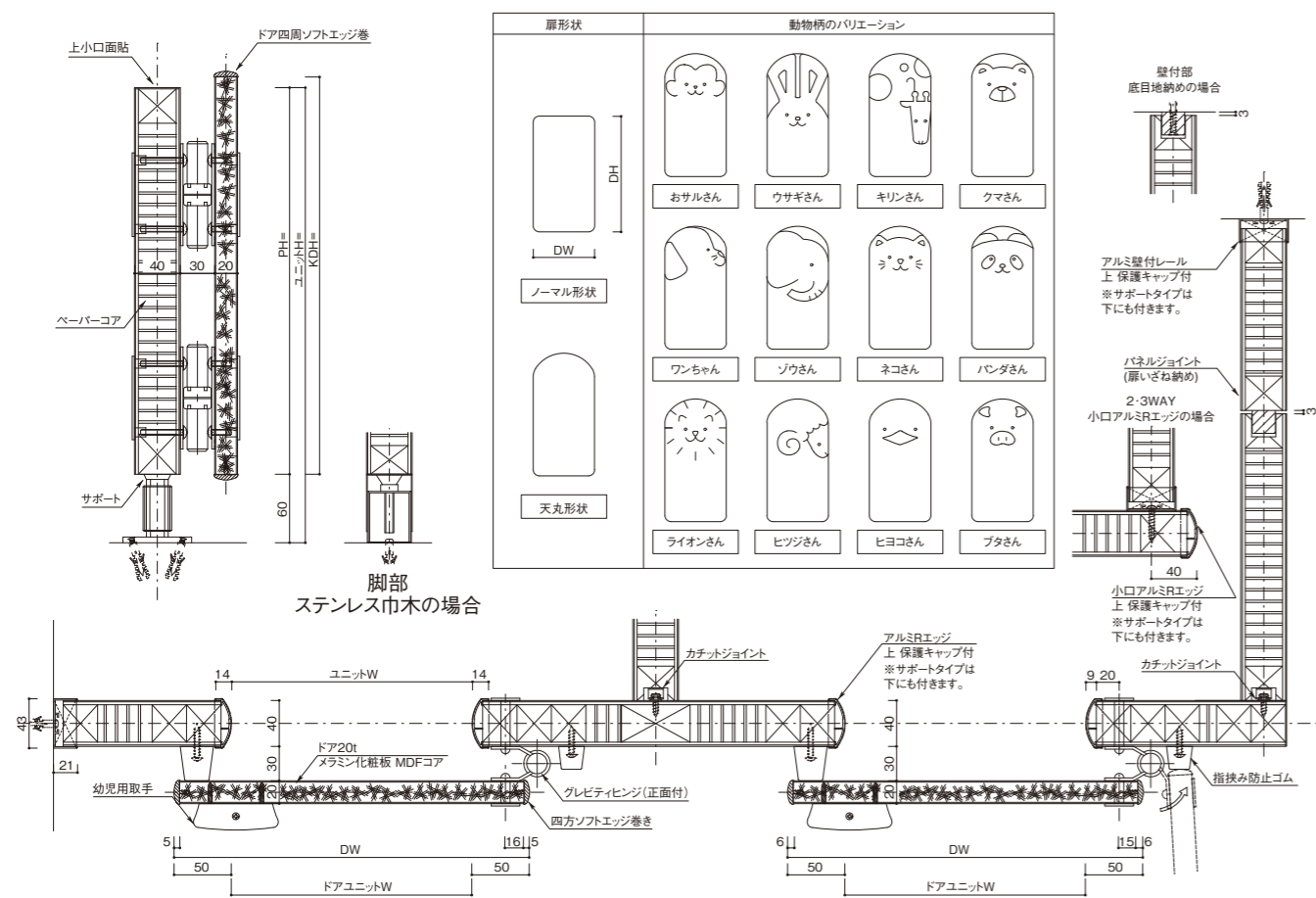

堅牢タイプ

AT-30H パーチクルボード芯+メラミンで厚さ30mmでも強固なパネルを実現。

アルミRエッジ  
中心吊グレビティヒンジ

■ 対応表面材

P: ポリエステル化粧板
M: メラミン化粧板

※ その他表面材はお問い合わせください。

■ 標準仕様 <AT-30H>

パネル・ドア	30mm厚
枠材	単板積層材
芯材	パーチクルボード
笠木・エッジ	アルミ押出形材
下部	ステンレス巾木・ステンレス脚金物
付属金物	14頁をご覧ください。

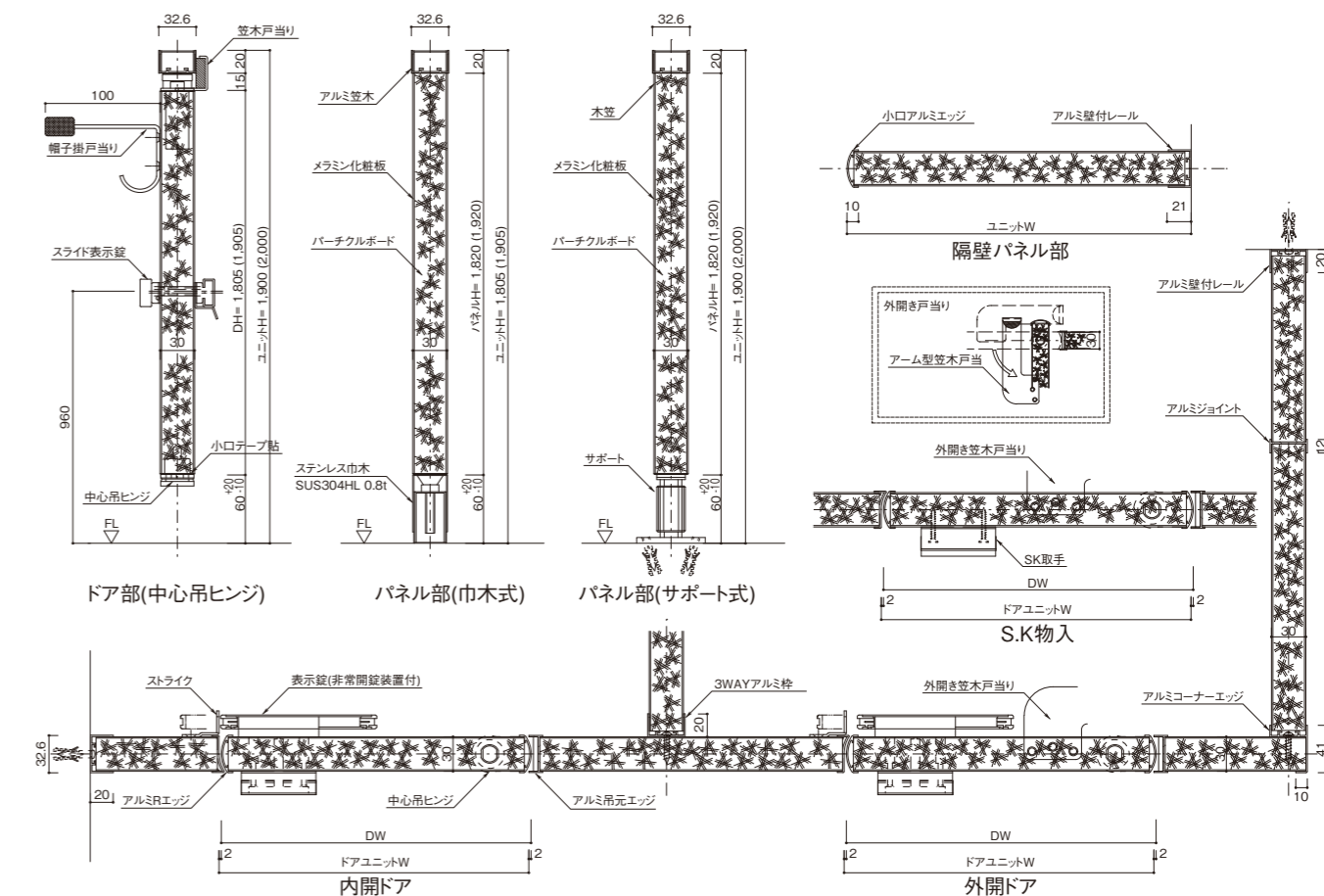

AT-40H 厚物裏打ちで、より強固なパネルを実現。

■ 標準仕様 <AT-40H>

パネル・ドア	サンドイッチパネル 40mm厚 MDF・合板・パーチクルボード裏打
枠材	単板積層材
芯材	ペーパーコア
笠木・エッジ	アルミ押出形材・ステンレスヘアライン
下部	ステンレス巾木・ステンレス脚金物
付属金物	14頁をご覧ください。

